

Verstärkerröhrenmessung

**Neuberger
RPM 375
© H.-T. Schmidt**

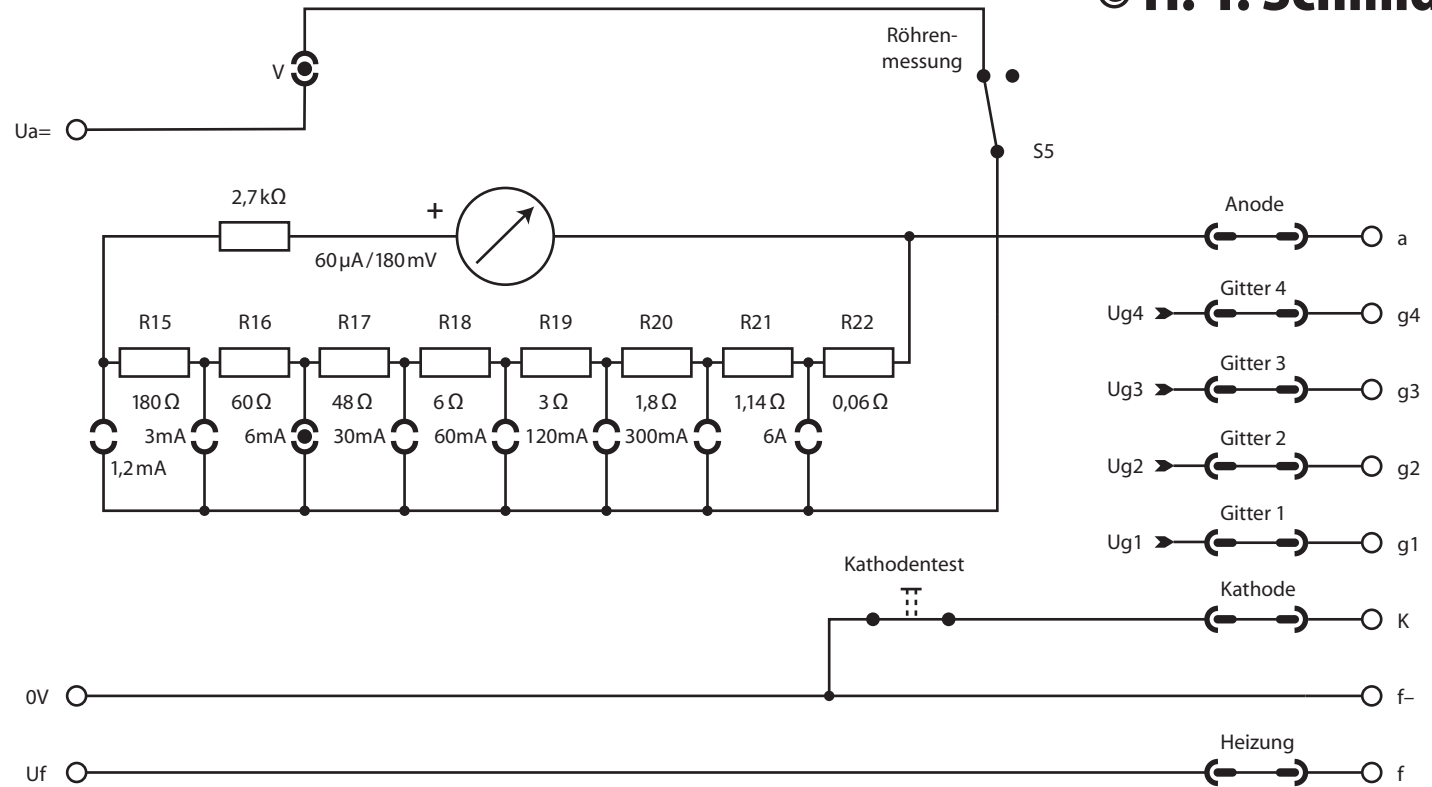

gezeichnet: 6 mA Anodenstrombereich